

scale=1:5/mm

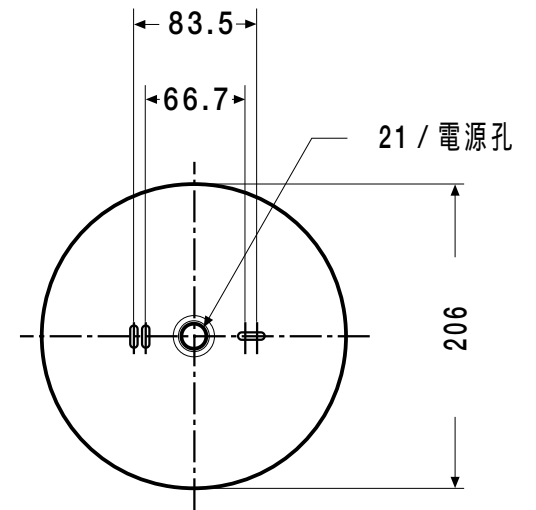
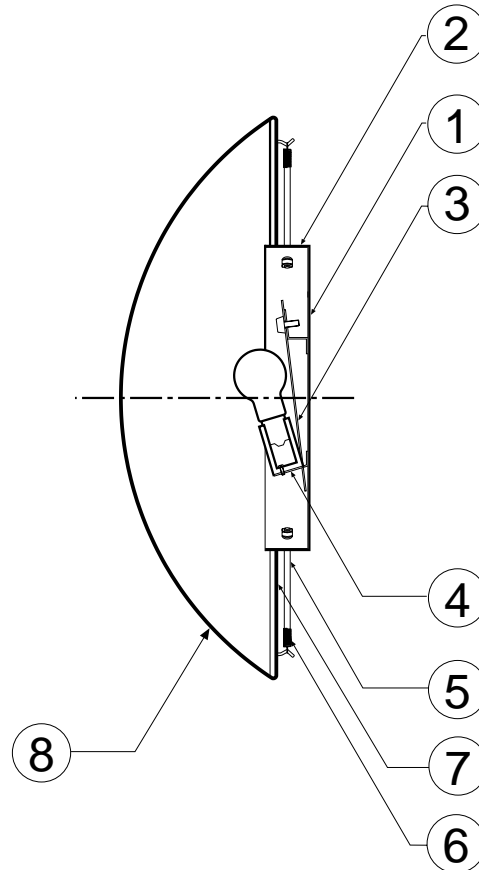

- サポート
- フランジ
- 反射板
- ソケット
- ロッド
- 取り付けバネ
- フレーム
- セード

電圧 = 100V

光源 = E17ミニクリプトン・フロスト / 60W × 1

重量 = 0.6 kg

シリーズ Revo

品番 94BR-0006